

LIGHTING PAD

rossoacoustic<sup>®</sup>  
nimbus<sup>×</sup>

# LIGHTING PAD

Schallabsorbierende  
Akustikleuchte  
Sound-absorbing  
acoustic luminaire

LICHT  
LIGHT

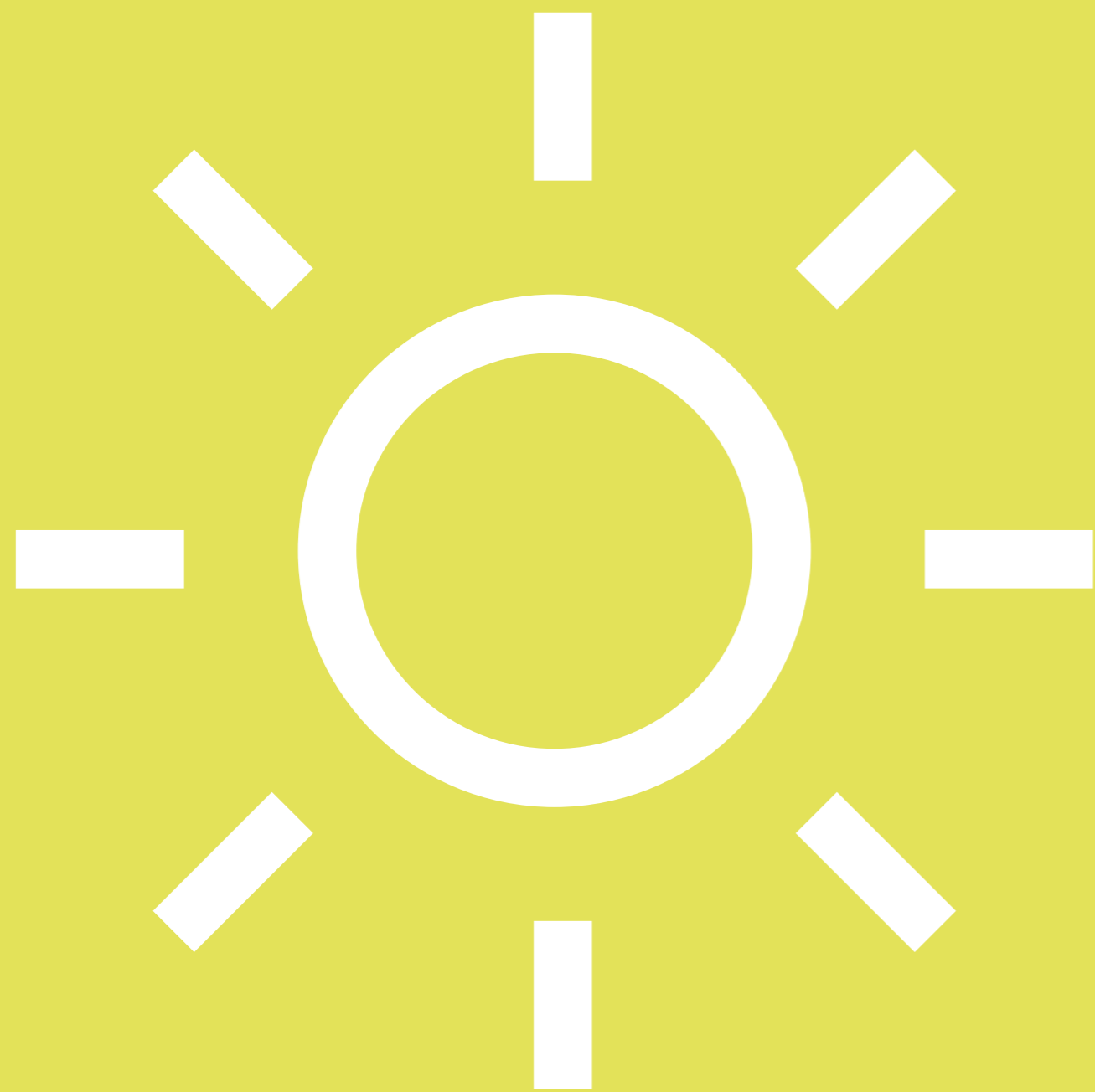

AKUSTIK  
ACOUSTICS



**Mit 30 Jahren Erfahrung im Bereich Lichttechnik und über 10 Jahren Erfahrung mit angewandter LED-Technologie gehört Nimbus zu den führenden Herstellern von hochwertigen Beleuchtungslösungen für den Wohn- und Objektbereich.**

With 30 years of experience in lighting systems and more than 10 years of experience with LED technology, Nimbus is

one of the leading manufacturers of high-quality lighting solutions for the residential and the commercial sector.

**Seit über 20 Jahren entwickelt und gestaltet Rossoacoustic maßgeschneiderte Lösungen zur akustischen Konditionierung von Räumen und zur effektiven Verbesserung von Arbeitsplatzumgebungen.**

For more than 20 years now, Rossoacoustic has been developing and producing tailor-made solutions for the

acoustic treatment of rooms and the effective improvement of workplace environments.

## Beratungs- und Planungs-kompetenz aus einer Hand

Consulting and planning expertise from a single source

Bei der Nimbus Group setzt ein eigenes Planungsteam umfassende Beratungsleistungen wie Licht- und Akustikplanungen um. Außerdem bietet Rossoacoustic als Spezialist für raumakustische Lösungen mit dem Fokus auf Schirmung und Sprachverständlichkeit auch eigene Akustikmessungen an.

Nimbus's in-house planning team provides comprehensive consulting services such as lighting and acoustics planning. As a specialist for room acoustic solutions focusing on shielding and speech intelligibility, Rossoacoustic also provides its own acoustic measurements.

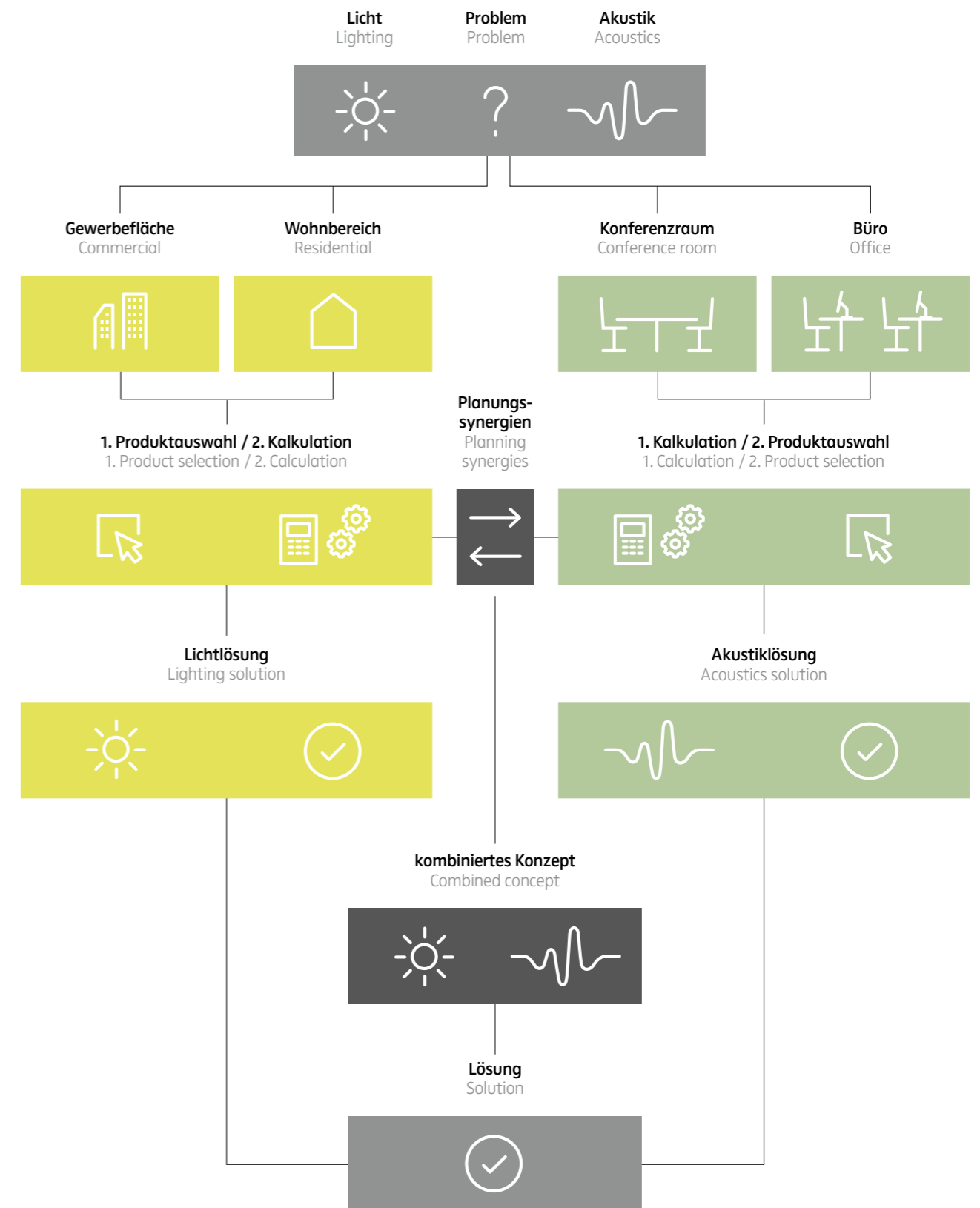

# Licht- und Akustiklösung in einem einzigen Produkt

Light and acoustics solution in one single product

TUNABLE WHITE

EXTREM LEICHT

VERY LIGHTWEIGHT

UGR < 7

AKUSTIK-VLIES IN 8 FARBEN

ACOUSTIC FLEECE IN 8 COLOURS

ZWEI VARIANTEN  
600 und 900 mm

TWO VARIANTS  
600 and 900 mm

2660 LUMEN FOKUS-  
SIERTES LICHT  
5900 LUMEN MIT  
INDIREKTANTEIL

2660 LUMENS OF FOCUSED LIGHT  
5900 LUMENS WITH INDIRECT  
LIGHT

SCHALLABSORBER DER  
HÖCHSTEN KLASSE A  
 $\alpha_w = 0,9$

CLASS A – TOP CATEGORY – SOUND  
ABSORBER

CRI > 90



## Licht trifft Akustik

Light meets acoustics

Das Lighting Pad ist ein **effizienter Schallabsorber mit brillanter Lichtwirkung** und vereint damit beide Kompetenzfelder der Nimbus Group mit den zwei Architekturmarken Nimbus (Lichtlösungen) und Rossoacoustic (Raumakustik) in einem Produkt: Licht trifft Akustik.

Es taucht definierte Raumzonen in qualitativ hochwertiges, atmosphärisches Licht. Dabei bleibt die **Lichtquelle nahezu unsichtbar**, nur bei näherem Herantreten werden die kleinen, in das Pad integrierten Hochleistungs-LEDs sichtbar, die eine sehr hohe Lichtausbeute für stimmungsvolle Lichtinseln ermöglichen. Über speziell entwickelte Linsen verströmen die LEDs ein brillantes, hochwertiges und blendfreies Licht.

The Lighting Pad is an **efficient sound absorber with a brilliant lighting effect**. It combines both areas of competence of the Nimbus Group – i.e. the two architectural brands, Nimbus (light solutions) and Rossoacoustic (room acoustics) – in one single product: light meets acoustics.

It immerses specified room zones in a high-quality atmospheric light, whereby **the light source remains almost invisible**. Only close up the small high-performance LEDs integrated in the pad become visible. These LEDs enable a very high luminous efficacy for atmospheric islands of light. They emit a brilliant, high-quality, glare-free light through specially developed lenses.

## Licht-Akustik-Performance

Light-acoustics-performance

Die Neuheit löst noch ein weiteres Kernproblem moderner Innenarchitektur mit oftmals schallharten Oberflächen aus Glas und Sichtbeton, denn das Lighting Pad ist mit seiner haptisch angenehmen Vliesoberfläche ein äußerst effizienter **Schallabsorber der höchsten Absorptionsklasse A**. Zugleich unterstützt das Material die Gestaltung einer warmen, behaglichen Raumatmosphäre.

Das in **verschiedenen Größen, Formen und Farben** erhältliche Licht-Akustik-Modul ermöglicht es, flexibel auf räumliche Vorgaben zu reagieren und individuell passende Lösungen zu entwickeln – **einzelne, aber auch in der Anordnung als Gruppe** oder in bestimmten Strukturen. Zudem lässt sich das Lighting Pad perfekt mit den Schallabsorbern der filigranen Rossoacoustic Pad-Produktfamilie oder den Nimbus Modul Q/R Project LED-Leuchten kombinieren.

The novelty solves another central problem of modern interior architecture, which often utilises hard, sound-reflective surfaces made of glass or concrete; the Lighting Pad has a haptically pleasing fleece surface that is simultaneously an **extremely efficient sound absorber of the highest absorption class A**. At the same time the material enhances the creation of a warm and cosy room atmosphere.

The light-acoustics module is **available in various sizes, shapes and colours** and allows users to react flexibly to spatial specifications and develop tailor-made solutions – **alone or arranged in groups** or in specific structures. Moreover, the Lighting Pad can be perfectly combined with the sound absorbers of the filigree Rossoacoustic Pad product family or the Nimbus Modul Q/R Project LED luminaires.



Das Lighting Pad taucht definierte Raumzonen in eine angenehme, behagliche Lichtatmosphäre. Dabei bleibt die Lichtquelle nahezu unsichtbar.  
Stylepark AG, Frankfurt a.M. (DE)  
The Lighting Pad immerses specified room zones in a pleasant, cosy lighting atmosphere, whereby the light source remains almost invisible.  
Stylepark, Frankfurt a.M. (DE)



Die Einsatzbereiche des Lighting Pad sind überaus vielfältig. Denkbar sind Arbeitsplätze, Empfangsbereiche, Besprechungsräume, Wohnküchen, Hotel- und Gastronomiebereiche.  
The Lighting Pad can be used in a wide variety of situations. These include workplaces, reception areas, conference rooms, kitchen-diners rooms, hotels and catering.





Das Lighting Pad 900 ist mit seiner haptisch angenehmen Vliesoberfläche ein äußerst effizienter Schallabsorber der höchsten Absorptionsklasse A.  
With its haptically pleasant fleece surface, the Lighting Pad 900 is an extremely efficient sound absorber in absorption class A – the top category.

**NEW** Lighting Pad 600



LIGHTING PAD Q 600



LIGHTING PAD R 600

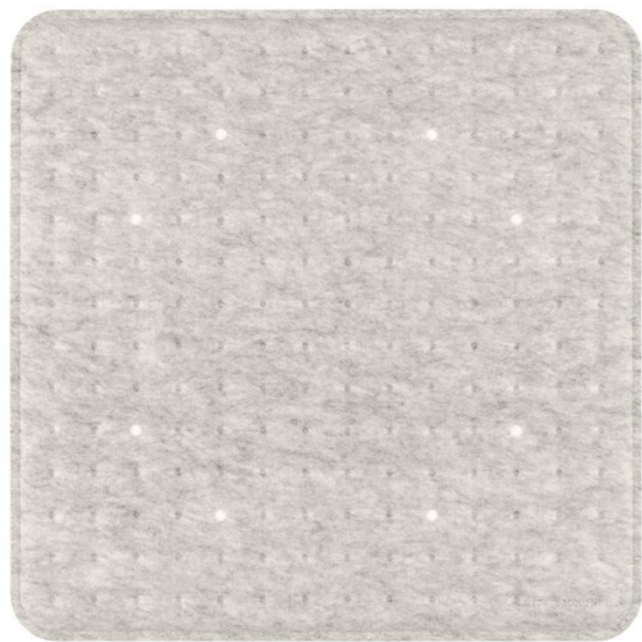

**ZWEI VARIANTEN / TWO VERSIONS**

Durch verschiedene Formen integriert sich das Lighting Pad optimal in seine Umgebung.  
Thanks to its different forms, the Lighting Pad blends in perfectly with its surroundings.

## Lighting Pad 600

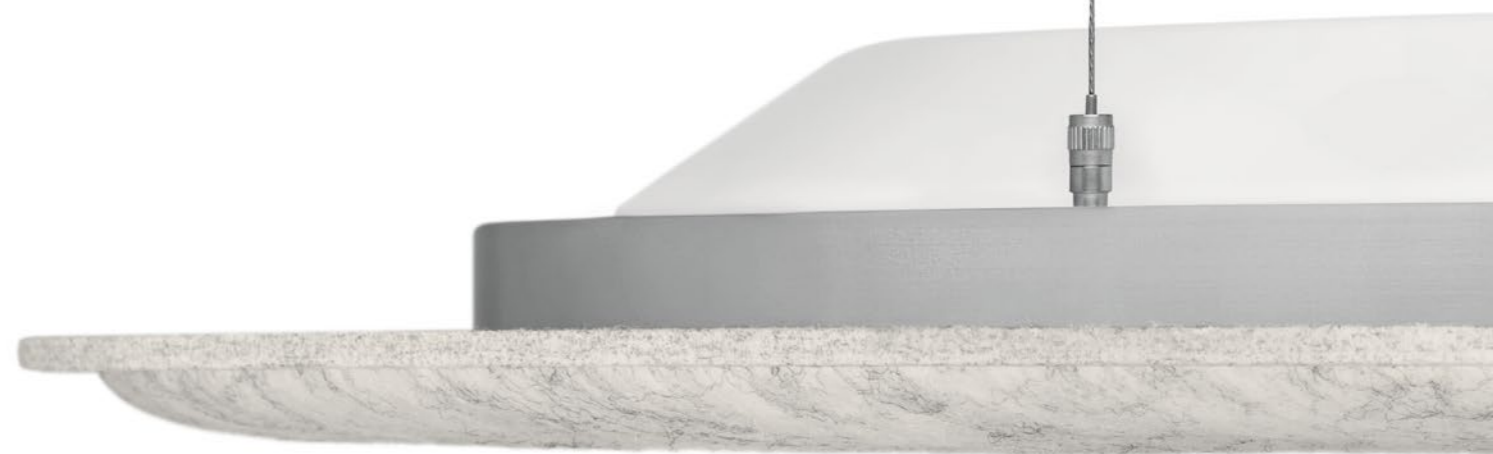

Das Lighting Pad 600 mit seinem weich geformten, rückseitigen Cover eignet sich auch perfekt für die Anwendung in Lounge- und Wohnbereichen.  
The Lighting Pad 600 with its soft molded back cover is perfect for use in lounges and living areas.

Lighting Pad R 600  
Absorptionsklasse B /  
absorption class B

# Lighting Pad 900



LIGHTING PAD Q 900



LIGHTING PAD R 900

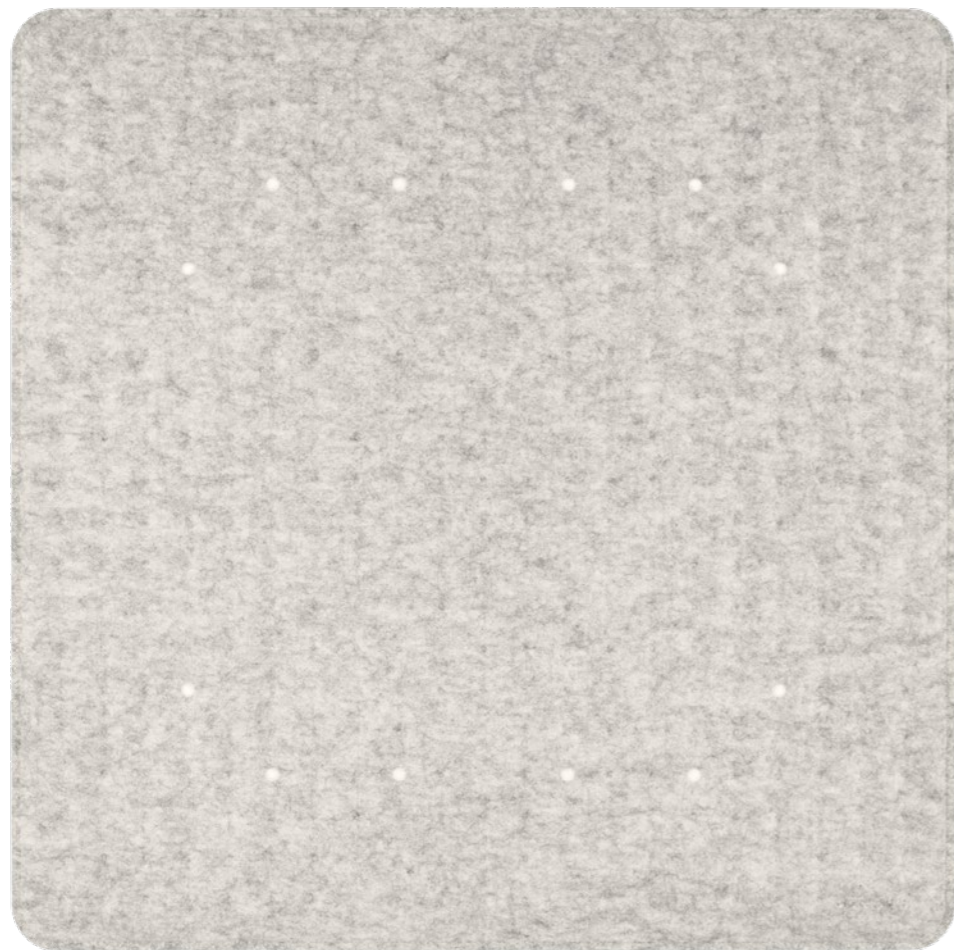

## ZWEI VARIANTEN / TWO VERSIONS

Durch verschiedene Formen integriert sich das Lighting Pad optimal in seine Umgebung.  
Thanks to its different forms, the Lighting Pad blends in perfectly with its surroundings.

## Lighting Pad 900



Das Akustik-Vlies integriert die Hochleistungs-LEDs auf den ersten Blick nahezu unsichtbar.

At first sight almost invisible, the acoustic fleece integrates high-performance LEDs.

Ein optional erhältlicher Indirektlichtanteil ist flächenbündig in die schallabsorbierende Leuchtenabdeckung eingelassen.

Optionally available indirect lighting is flush-mounted in the luminaire cover.



Lighting Pad R 900  
Absorptionsklasse A /  
absorption class A



Das Lighting Pad inszeniert Exponate oder Arbeitsbereiche mit brilliantem und konzentriertem Licht. Die Lichtquelle bleibt dabei nahezu unsichtbar.  
4a Architekten, Stuttgart (DE)  
The Lighting Pad stages exhibits or workspaces with brilliant and concentrated light. The light source remains almost invisible.  
4a Architekten, Stuttgart (DE)

# Anwendung

## Application

Das Lighting Pad macht es möglich, auf individuelle räumliche und akustische Vorgaben individuell zu reagieren. Von der Decke abgependelt und werkzeugfrei justierbar lassen sich sowohl freie Formen wie auch homogene Raster in Kombination mit den Rossoacoustic Pads und den Nimbus Modul R und Q Project Leuchten gestalten.

With the Lighting Pad it is possible to find an answer to the complexity of demands regarding the spatial surroundings and the acoustics. Suspended from the ceiling and height-adjustable without tools, free arrangements as well as strictly homogenous grid patterns can be composed in combination with Rossoacoustic pads and Nimbus Modul Q and R project luminaires.

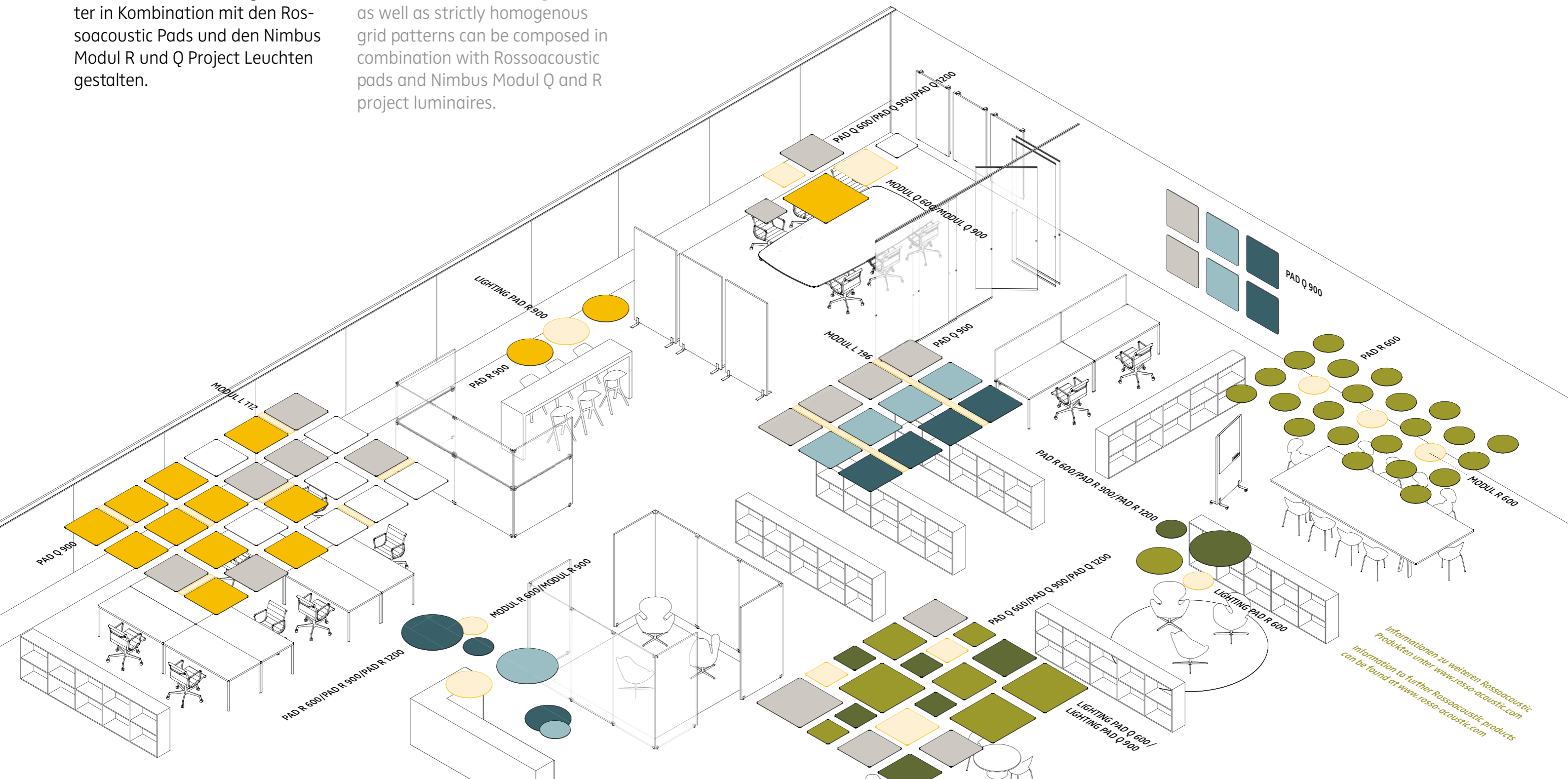

Informationen zu weiteren Rossoacoustic Produkten unter [www.rosso-acoustic.com](http://www.rosso-acoustic.com)  
Information to further Rossoacoustic products can be found at [www.rosso-acoustic.com](http://www.rosso-acoustic.com)

# Farbigkeit

Colourfulness

Für das Lighting Pad steht eine fein differenzierte Farbpalette zur Verfügung. Neben einem warmen Weiß und einem ausdrucksstarken Schwarz kann aus sechs harmonischen und von der Natur inspirierten Farben gewählt werden, mit denen stimmige Farbkombinationen möglich sind.

The Lighting Pads come in a variety of different colours. In addition to a warm white and an expressive black, there is a selection of 6 harmonious natural colours that enable a variety of coherent colour combinations.



White



Grey dawn

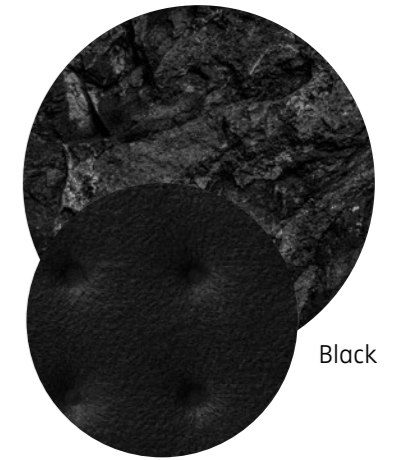

Black



Nightfall



Far mountain



Yellow field



Vineyard



Soft moss



**NEW**

### LIGHTING PAD Q 600

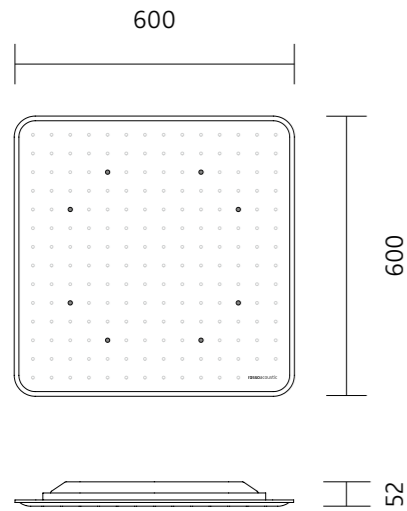

Schallabsorbierende Akustikleuchte

sound-absorbing acoustic luminaire

600 × 600 × 52 mm  
 3500 g  
 LED-Technologie  
 27,2 W, 230 V AC  
 direkt: max. 1770 lm\*  
 A, IP 20, CRI > 90  
 Absorptionsklasse B

600 × 600 × 52 mm  
 3500 g  
 LED technology  
 27.2 W, 230 V AC  
 direct: max. 1770 lm\*  
 A, IP 20, CRI > 90  
 sound absorption class B

Verfügbar in 2700 K,  
 3000 K und 4000 K  
 Tunable White  
 auf Anfrage

available in 2700 K,  
 3000 K and 4000 K  
 tunable white  
 on request

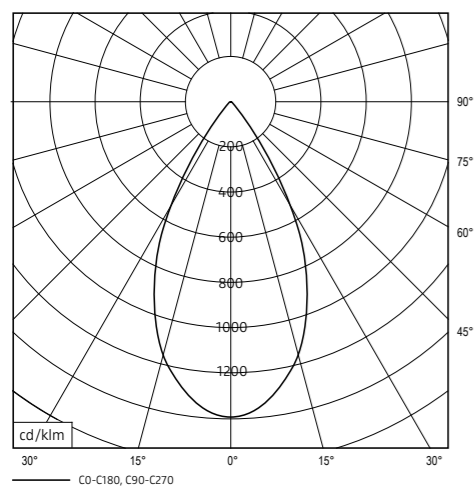

**NEW**

### LIGHTING PAD Q 600 INDIREKT

LIGHTING PAD Q 600 INDIRECT

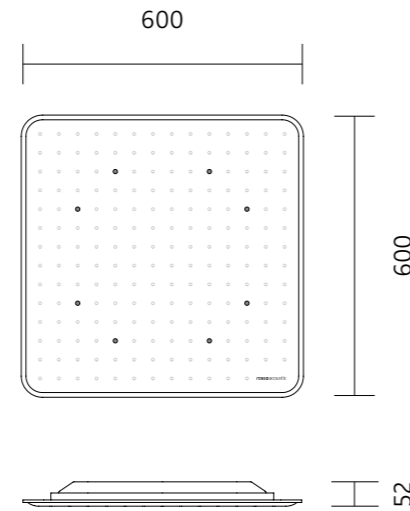

Schallabsorbierende Akustikleuchte mit Indirektanteil

sound-absorbing acoustic luminaire with indirect light

600 × 600 × 52 mm  
 3500 g  
 LED-Technologie  
 63,4 W, 230 V AC  
 direkt: max. 1770 lm\*  
 indirekt: max. 3240 lm\*  
 A, IP 20, CRI > 90  
 Absorptionsklasse B

600 × 600 × 52 mm  
 3500 g  
 LED technology  
 63.4 W, 230 V AC  
 direct: max. 1770 lm\*  
 indirect: max. 3240 lm\*  
 A, IP 20, CRI > 90  
 sound absorption class B

Verfügbar in 2700 K,  
 3000 K und 4000 K  
 Tunable White  
 auf Anfrage

available in 2700 K,  
 3000 K and 4000 K  
 tunable white  
 on request

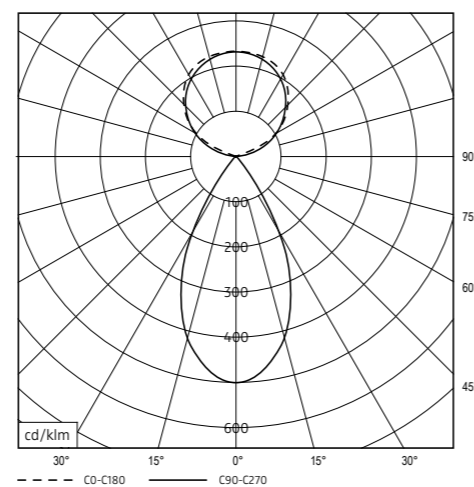

**NEW**

### LIGHTING PAD R 600

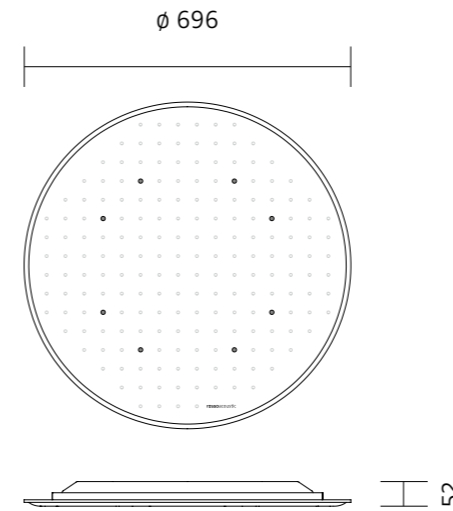

Schallabsorbierende Akustikleuchte

sound-absorbing acoustic luminaire

∅ 696 × 52 mm  
 3500 g  
 LED-Technologie  
 27,2 W, 230 V AC  
 direkt: max. 1770 lm\*  
 A, IP 20, CRI > 90  
 Absorptionsklasse B

∅ 696 × 52 mm  
 3500 g  
 LED technology  
 27.2 W, 230 V AC  
 direct: max. 1770 lm\*  
 A, IP 20, CRI > 90  
 sound absorption class B

Verfügbar in 2700 K,  
 3000 K und 4000 K  
 Tunable White  
 auf Anfrage

available in 2700 K,  
 3000 K and 4000 K  
 tunable white  
 on request

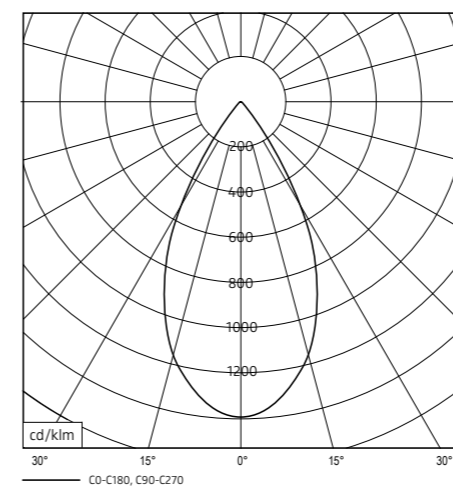

**NEW**

### LIGHTING PAD R 600 INDIREKT

LIGHTING PAD R 600 INDIRECT

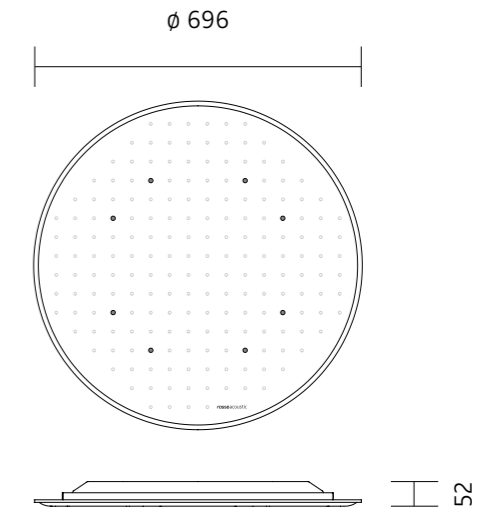

Schallabsorbierende Akustikleuchte mit Indirektanteil

sound-absorbing acoustic luminaire with indirect light

∅ 696 × 52 mm  
 3500 g  
 LED-Technologie  
 63,4 W, 230 V AC  
 direkt: max. 1770 lm\*  
 indirekt: max. 3240 lm\*  
 A, IP 20, CRI > 90  
 Absorptionsklasse B

∅ 696 × 52 mm  
 3500 g  
 LED technology  
 63.4 W, 230 V AC  
 direct: max. 1770 lm\*  
 indirect: max. 3240 lm\*  
 A, IP 20, CRI > 90  
 sound absorption class B

Verfügbar in 2700 K,  
 3000 K und 4000 K  
 Tunable White  
 auf Anfrage

available in 2700 K,  
 3000 K and 4000 K  
 tunable white  
 on request

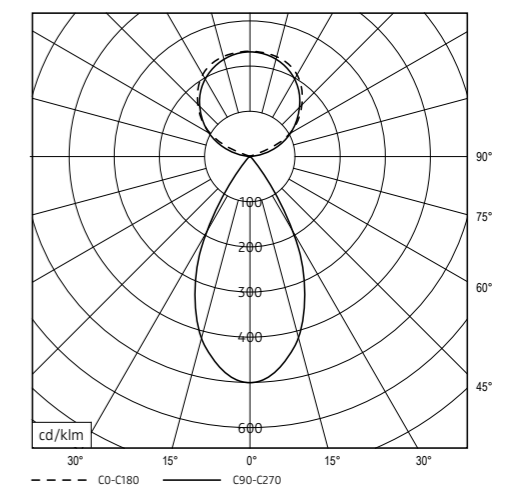

\*Aktuelle technische Daten siehe Datenblatt: [nimbus-lighting.com/produkte/familien/lighting-pad-q](http://nimbus-lighting.com/produkte/familien/lighting-pad-q)

\*Current technical data see data sheet: [nimbus-lighting.com/en/products/families/lighting-pad-q](http://nimbus-lighting.com/en/products/families/lighting-pad-q)

\*Aktuelle technische Daten siehe Datenblatt: [nimbus-lighting.com/produkte/familien/lighting-pad-r](http://nimbus-lighting.com/produkte/familien/lighting-pad-r)

\*Current technical data see data sheet: [nimbus-lighting.com/en/products/families/lighting-pad-r](http://nimbus-lighting.com/en/products/families/lighting-pad-r)

## LIGHTING PAD Q 900

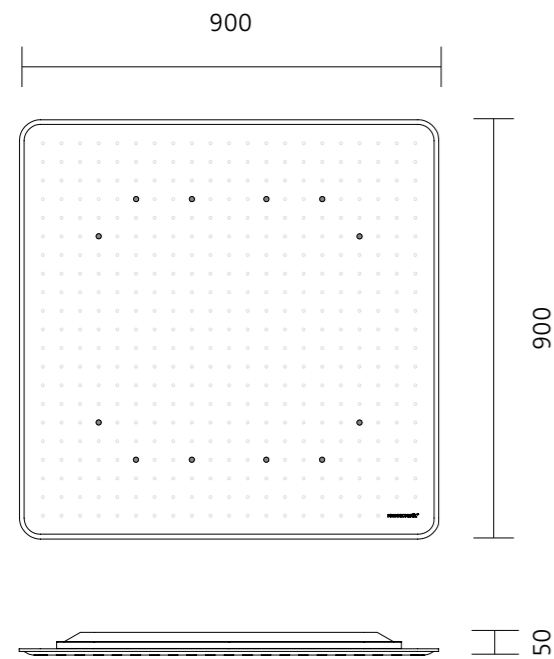

<b>Schallabsorbierende Akustikleuchte</b>	sound-absorbing acoustic luminaire
<b>900 × 900 × 50 mm</b> <b>4700 g</b> <b>LED-Technologie</b> <b>38,2 W, 230 V AC</b> <b>direkt: max. 2660 lm*</b> <b>A, IP 20, CRI &gt; 90</b> <b>Absorptionsklasse A</b>	900 × 900 × 50 mm 4700 g LED technology 38,2 W, 230 V AC direct: max. 2660 lm* A, IP 20, CRI > 90 sound absorption class A
<b>Verfügbar in 2700 K, 3000 K und 4000 K</b> <b>Tunable White</b> <b>auf Anfrage</b>	available in 2700 K, 3000 K and 4000 K tunable white on request

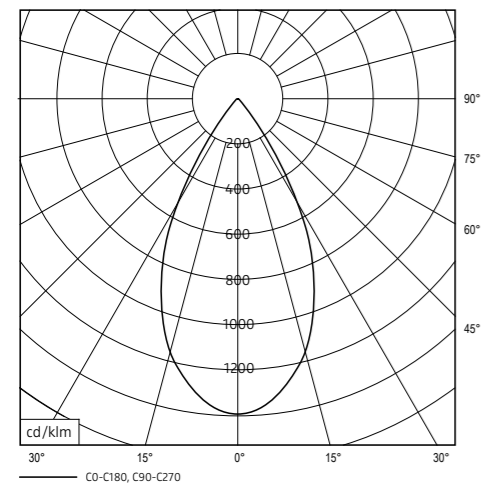

## LIGHTING PAD Q 900 INDIREKT

LIGHTING PAD Q 900 INDIRECT

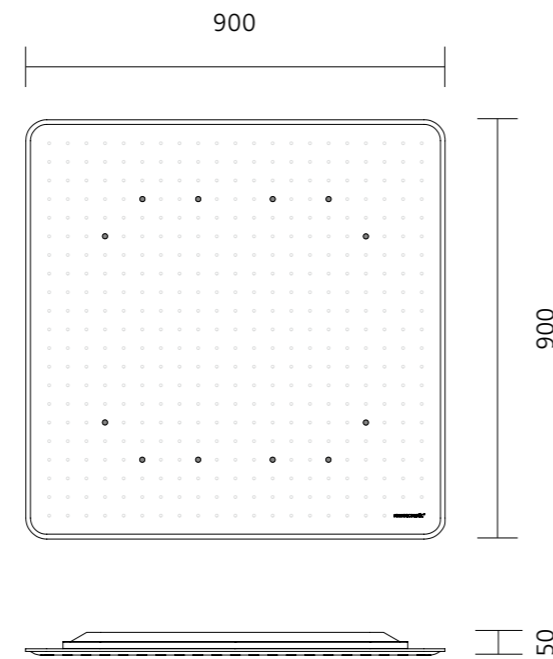

<b>Schallabsorbierende Akustikleuchte mit Indirektanteil</b>	sound-absorbing acoustic luminaire with indirect light
<b>900 × 900 × 50 mm</b> <b>4700 g</b> <b>LED-Technologie</b> <b>74,4 W, 230 V AC</b> <b>direkt: max. 2660 lm*</b> <b>indirekt: max. 3240 lm*</b> <b>A, IP 20, CRI &gt; 90</b> <b>Absorptionsklasse A</b>	900 × 900 × 50 mm 4700 g LED technology 74.4 W, 230 V AC direct: max. 2660 lm* indirect: max. 3240 lm* A, IP 20, CRI > 90 sound absorption class A
<b>Verfügbar in 2700 K, 3000 K und 4000 K</b> <b>Tunable White</b> <b>auf Anfrage</b>	available in 2700 K, 3000 K and 4000 K tunable white on request

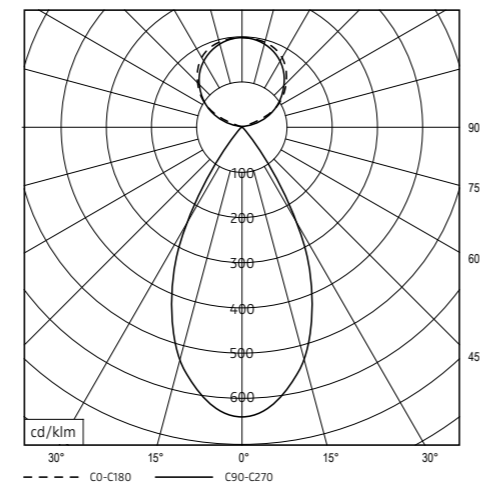

## LIGHTING PAD R 900

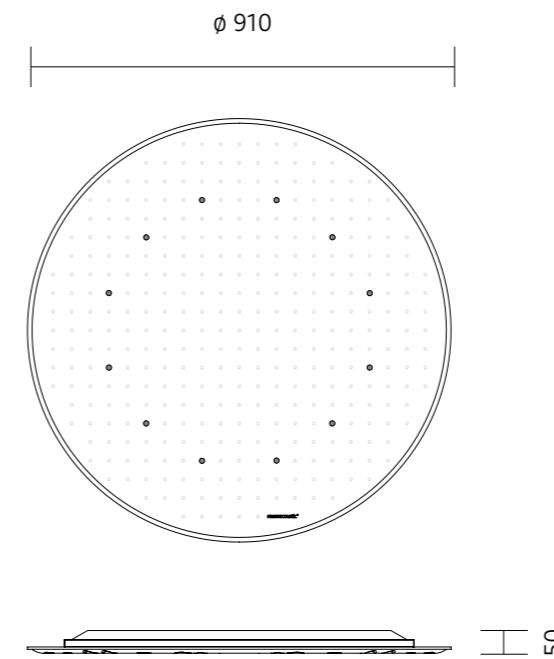

<b>Schallabsorbierende Akustikleuchte</b>	sound-absorbing acoustic luminaire
<b>∅ 910 × 50 mm</b> <b>4700 g</b> <b>LED-Technologie</b> <b>38,2 W, 230 V AC</b> <b>direkt: max. 2660 lm*</b> <b>A, IP 20, CRI &gt; 90</b> <b>Absorptionsklasse A</b>	∅ 910 × 50 mm 4700 g LED technology 38.2 W, 230 V AC direct: max. 2660 lm* A, IP 20, CRI > 90 sound absorption class A
<b>Verfügbar in 2700 K, 3000 K und 4000 K</b> <b>Tunable White</b> <b>auf Anfrage</b>	available in 2700 K, 3000 K and 4000 K tunable white on request

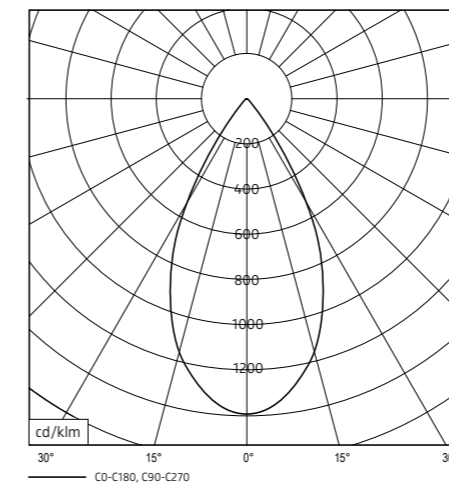

## LIGHTING PAD R 900 INDIREKT

LIGHTING PAD R 900 INDIRECT

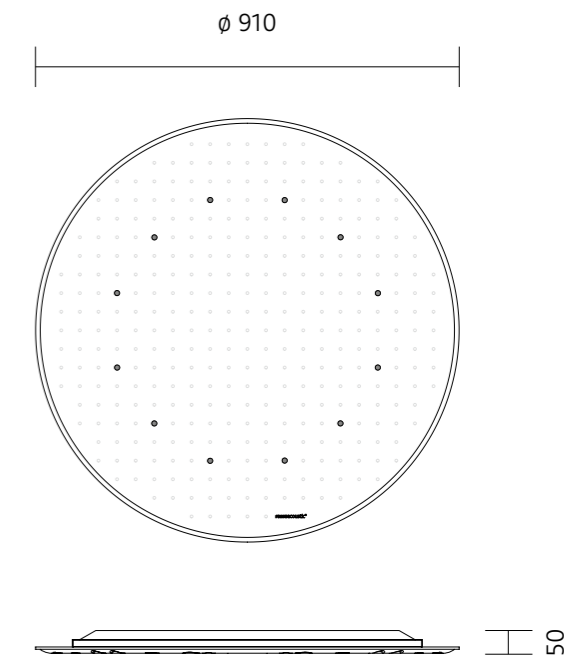

<b>Schallabsorbierende Akustikleuchte mit Indirektanteil</b>	sound-absorbing acoustic luminaire with indirect light
<b>∅ 910 × 50 mm</b> <b>4700 g</b> <b>LED-Technologie</b> <b>74,4 W, 230 V AC</b> <b>direkt: max. 2660 lm*</b> <b>indirekt: max. 3240 lm*</b> <b>A, IP 20, CRI &gt; 90</b> <b>Absorptionsklasse A</b>	∅ 910 × 50 mm 4700 g LED technology 74.4 W, 230 V AC direct: max. 2660 lm* indirect: max. 3240 lm* A, IP 20, CRI > 90 sound absorption class A
<b>Verfügbar in 2700 K, 3000 K und 4000 K</b> <b>Tunable White</b> <b>auf Anfrage</b>	available in 2700 K, 3000 K and 4000 K tunable white on request

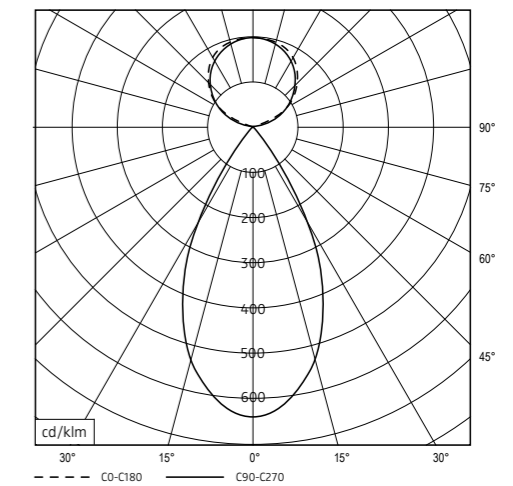

\*Aktuelle technische Daten siehe Datenblatt: [nimbus-lighting.com/produkte/familien/lighting-pad-q](http://nimbus-lighting.com/produkte/familien/lighting-pad-q)

\*Current technical data see data sheet: [nimbus-lighting.com/en/products/families/lighting-pad-q](http://nimbus-lighting.com/en/products/families/lighting-pad-q)

\*Aktuelle technische Daten siehe Datenblatt: [nimbus-lighting.com/produkte/familien/lighting-pad-r](http://nimbus-lighting.com/produkte/familien/lighting-pad-r)

\*Current technical data see data sheet: [nimbus-lighting.com/en/products/families/lighting-pad-r](http://nimbus-lighting.com/en/products/families/lighting-pad-r)

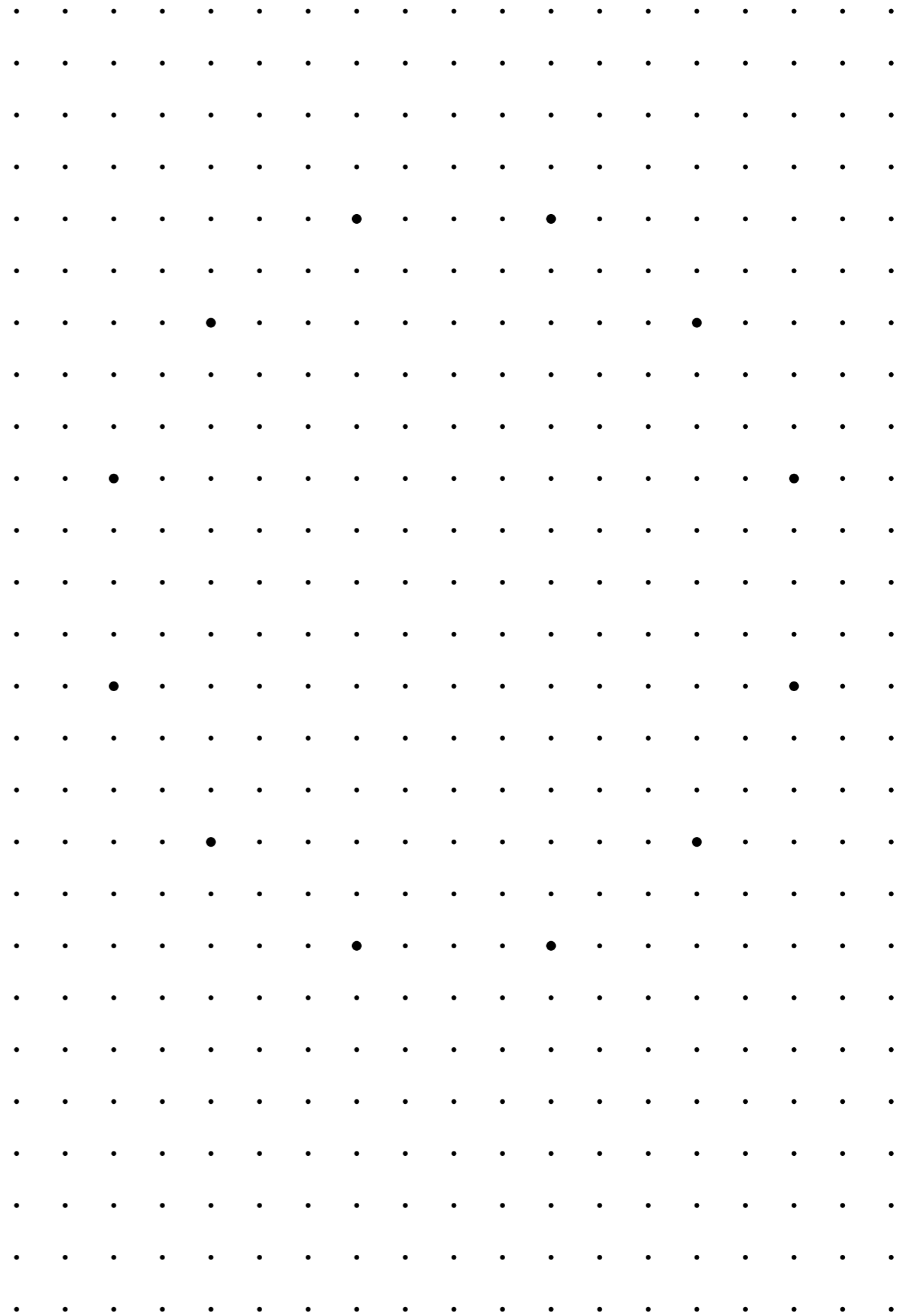
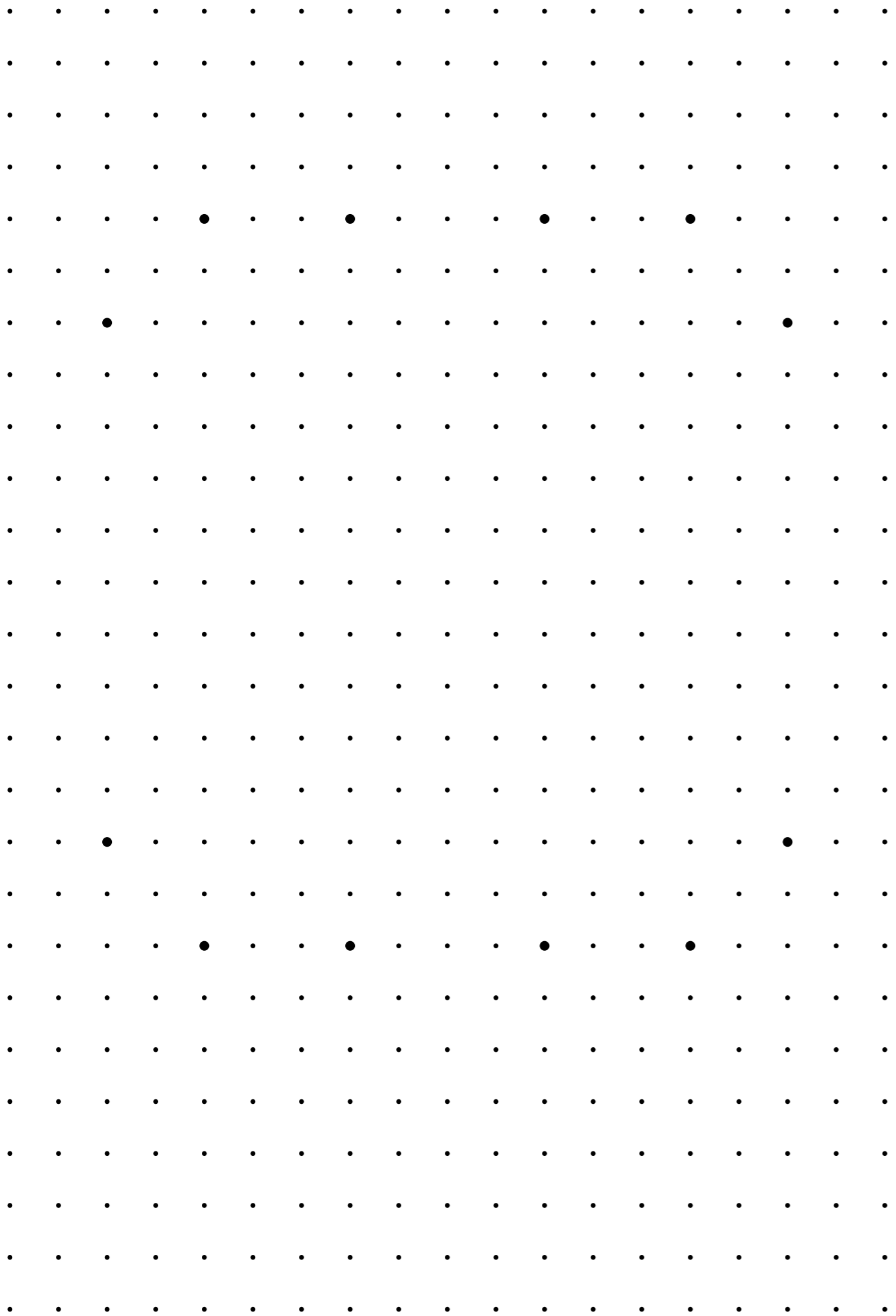



nimbus group

Nimbus Group GmbH  
Sieglerstraße 41  
70469 Stuttgart · Germany  
Tel. +49 (0) 7 11 63 30 14-0  
Fax +49 (0) 7 11 63 30 14-14  
info@nimbus-group.com

[www.nimbus-lighting.com](http://www.nimbus-lighting.com)  
[www.rosso-acoustic.com](http://www.rosso-acoustic.com)

member of

**HÄFELE**  
lightory 

Nimbus und Rosso sind  
Marken der Nimbus Group.

Nimbus and Rosso are  
trademarks of the Nimbus Group.

Nimbus ist Gründungsmitglied der  
Deutschen Gesellschaft für Nachhaltiges  
Bauen ([www.dgnb.de](http://www.dgnb.de)).

Nimbus is a founding member of the  
German Sustainable Building Council  
([www.dgnb.de](http://www.dgnb.de)).

